



ประกาศมหาวิทยาลัยวลัยลักษณ์

เรื่อง ประกวดราคาซื้อชุดอุปกรณ์ผ่าตัดกายวิภาคศาสตร์มนุษย์ จำนวน ๒ รายการ ด้วยวิธีประกวดราคาอิเล็กทรอนิกส์ (e-bidding)

มหาวิทยาลัยวลัยลักษณ์ มีความประสงค์จะประกวดราคาซื้อชุดอุปกรณ์ผ่าตัดกายวิภาคศาสตร์มนุษย์ จำนวน ๒ รายการ ด้วยวิธีประกวดราคาอิเล็กทรอนิกส์ (e-bidding) ราคากลางของงานซื้อในการประกวดราคาครั้งนี้ เป็นเงินทั้งสิ้น ๕,๐๗๕,๐๐๐.๐๐ บาท (ห้าล้านเจ็ดหมื่นห้าพันบาทถ้วน) ตามรายการ ดังนี้

๑. ชุดอุปกรณ์ผ่าขนาดเล็ก ๕๐ ชุด	จำนวน	๑	โครงการ
และชุดอุปกรณ์ผ่าตัดใหญ่	จำนวน	๒๐	
ชุด (๔๒.๒๙.๒๗.๐๑)			
๒. เครื่องเลื่อยกระดูกซี่โครง	จำนวน	๓	ชุด
(๒๓.๑๐.๑๕.๑๒)			

ผู้ยื่นข้อเสนอจะต้องมีคุณสมบัติ ดังต่อไปนี้

๑. มีความสามารถตามกฎหมาย
๒. ไม่เป็นบุคคลล้มละลาย
๓. ไม่อยู่ระหว่างเลิกกิจการ
๔. ไม่เป็นบุคคลซึ่งอยู่ระหว่างถูกระงับการยื่นข้อเสนอหรือทำสัญญากับหน่วยงานของรัฐไว้ชั่วคราว

เนื่องจากเป็นผู้ที่ไม่ผ่านเกณฑ์การประเมินผลการปฏิบัติงานของผู้ประกอบการตามระเบียบที่รัฐมนตรีว่าการกระทรวงการคลังกำหนดตามที่ประกาศเผยแพร่ในระบบเครือข่ายสารสนเทศของกรมบัญชีกลาง

๕. ไม่เป็นบุคคลซึ่งถูกระงับชื่อไว้ในบัญชีรายชื่อผู้ทำงานและได้แจ้งเวียนชื่อให้เป็นผู้ทำงานของหน่วยงานของรัฐในระบบเครือข่ายสารสนเทศของกรมบัญชีกลาง ซึ่งรวมถึงนิติบุคคลที่ผู้ทำงานเป็นหุ้นส่วนผู้จัดการ กรรมการผู้จัดการ ผู้บริหาร ผู้มีอำนาจในการดำเนินงานในกิจการของนิติบุคคลนั้นด้วย

๖. มีคุณสมบัติและไม่มีลักษณะต้องห้ามตามที่คณะกรรมการนโยบายการจัดซื้อจัดจ้างและการบริหารพัสดุภาครัฐกำหนดในราชกิจจานุเบกษา

๗. เป็นนิติบุคคล ผู้มีอาชีพให้ขายพัสดุที่ประกวดราคาซื้อด้วยวิธีประกวดราคาอิเล็กทรอนิกส์ดังกล่าว

๘. ไม่เป็นผู้มีผลประโยชน์ร่วมกันกับผู้ยื่นข้อเสนอรายอื่นที่เข้ายื่นข้อเสนอให้แก่มหาวิทยาลัยวลัยลักษณ์ ณ วันประกาศประกวดราคาอิเล็กทรอนิกส์ หรือไม่เป็นผู้กระทำการอันเป็นการขัดขวางการแข่งขันอย่างเป็นธรรมในการประกวดราคาอิเล็กทรอนิกส์ครั้งนี้

๙. ไม่เป็นผู้ได้รับเอกสิทธิ์หรือความคุ้มกัน ซึ่งอาจปฏิเสธไม่ยอมขึ้นศาลไทย เว้นแต่รัฐบาลของผู้ยื่นข้อ

เสนอได้มีคำสั่งให้สละเอกสิทธิ์ความคุ้มกันเช่นนั้น

๑๐. ผู้ยื่นข้อเสนอต้องลงทะเบียนในระบบจัดซื้อจัดจ้างภาครัฐด้วยอิเล็กทรอนิกส์ (Electronic Government Procurement : e - GP) ของกรมบัญชีกลาง

๑๑. ผู้ยื่นข้อเสนอต้องมีหนังสือแต่งตั้งตัวแทนจำหน่ายจากบริษัทผู้ผลิตหรือหนังสือแต่งตั้งตัวแทนจำหน่ายผู้นำเข้ามาขายในประเทศ

ผู้ยื่นข้อเสนอต้องยื่นข้อเสนอและเสนอราคาทางระบบจัดซื้อจัดจ้างภาครัฐด้วยอิเล็กทรอนิกส์ ในวันที่ ระหว่างเวลา น. ถึง น.

ผู้สนใจสามารถขอซื้อเอกสารประกวดราคาด้วยอิเล็กทรอนิกส์ ในราคาชุดละ ๒๐๐.๐๐ บาท ผ่านทางระบบจัดซื้อจัดจ้างภาครัฐด้วยอิเล็กทรอนิกส์และชำระเงินผ่านทางธนาคาร ตั้งแต่วันที่ ถึงวันที่ โดยดาวน์โหลดเอกสารผ่านทางระบบจัดซื้อจัดจ้างภาครัฐด้วยอิเล็กทรอนิกส์ ได้ภายหลังจากชำระเงินเป็นที่เรียบร้อยแล้วจนถึงก่อนวันเสนอราคา

ผู้สนใจสามารถดูรายละเอียดได้ที่เว็บไซต์ <http://dps.wu.ac.th> หรือ www.gprocurement.go.th หรือ www.gprocurement.go.th หรือสอบถามทางโทรศัพท์หมายเลข ๐-๗๕๖๗-๓๗๙๔ ในวันและเวลาราชการ

ประกาศ ณ วันที่ มกราคม พ.ศ. ๒๕๖๓

(รองศาสตราจารย์ดร.จรัญ บุญกาญจน์)

รองอธิการบดีฝ่ายวิชาการ

ปฏิบัติหน้าที่แทน

อธิการบดีมหาวิทยาลัยวลัยลักษณ์

หมายเหตุ ผู้ประกอบการสามารถจัดเตรียมเอกสารประกอบการเสนอราคา (เอกสารส่วนที่ ๑ และเอกสารส่วนที่ ๒) ในระบบ e-GP ได้ตั้งแต่วันที่ ซื้อเอกสารจนถึงวันเสนอราคา

เอกสารประกวดราคาซื้อด้วยวิธีประกวดราคาอิเล็กทรอนิกส์ (e-bidding)

เลขที่

การซื้อชุดอุปกรณ์ผ่าตัดกายวิภาคศาสตร์มนุษย์ จำนวน ๒ รายการ

ตามประกาศ มหาวิทยาลัยวลัยลักษณ์

ลงวันที่ มกราคม ๒๕๖๓

มหาวิทยาลัยวลัยลักษณ์ ซึ่งต่อไปนี้เรียกว่า "มหาวิทยาลัยวลัยลักษณ์" มีความประสงค์จะประกวดราคาซื้อด้วยวิธีประกวดราคาอิเล็กทรอนิกส์ ตามรายการ ดังนี้

๑. ชุดอุปกรณ์ผ่าขนาดเล็ก ๕๐ ชุด	จำนวน	๑	โครงการ
และชุดอุปกรณ์ผ่าตัดใหญ่	จำนวน	๒๐	
ชุด (๔๒.๒๙.๒๗.๐๑)			
๒. เครื่องเลื่อยกระดูกซี่โครง	จำนวน	๓	ชุด
(๒๓.๑๐.๑๕.๑๒)			

พัสดุที่จะซื้อนี้ต้องเป็นของแท้ ของใหม่ ไม่เคยใช้งานมาก่อน ไม่เป็นของเก่าเก็บ อยู่ในสภาพที่จะใช้งานได้ทันทีและมีคุณลักษณะเฉพาะตรงตามที่กำหนดไว้ในเอกสารประกวดราคาซื้อด้วยวิธีประกวดราคาอิเล็กทรอนิกส์ฉบับนี้ โดยมีข้อแนะนำและข้อกำหนด ดังต่อไปนี้

๑. เอกสารแนบท้ายเอกสารประกวดราคาอิเล็กทรอนิกส์

๑.๑ รายละเอียดคุณลักษณะเฉพาะ

๑.๒ แบบใบเสนอราคาที่กำหนดไว้ในระบบการจัดซื้อจัดจ้างภาครัฐด้วยอิเล็กทรอนิกส์

๑.๓ สัญญาซื้อขายทั่วไป

๑.๔ แบบหนังสือค้ำประกัน

(๑) หลักประกันสัญญา

๑.๕ บทนิยาม

(๑) ผู้มีผลประโยชน์ร่วมกัน

(๒) การขัดขวางการแข่งขันอย่างเป็นธรรม

๑.๖ แบบบัญชีเอกสารที่กำหนดไว้ในระบบจัดซื้อจัดจ้างภาครัฐด้วยอิเล็กทรอนิกส์

(๑) บัญชีเอกสารส่วนที่ ๑

(๒) บัญชีเอกสารส่วนที่ ๒

๒. คุณสมบัติของผู้ยื่นข้อเสนอ

๒.๑ มีความสามารถตามกฎหมาย

๒.๒ ไม่เป็นบุคคลล้มละลาย

๒.๓ ไม่อยู่ระหว่างเลิกกิจการ

๒.๔ ไม่เป็นบุคคลซึ่งอยู่ระหว่างถูกระงับการยื่นข้อเสนอหรือทำสัญญากับหน่วยงานของรัฐไว้

ชั่วคราว เนื่องจากเป็นผู้ที่ไม่ผ่านเกณฑ์การประเมินผลการปฏิบัติงานของผู้ประกอบการตามระเบียบที่รัฐมนตรีว่าการ

กระทรวงการคลังกำหนดตามที่ประกาศเผยแพร่ในระบบเครือข่ายสารสนเทศของกรมบัญชีกลาง

๒.๕ ไม่เป็นบุคคลซึ่งถูกระบุชื่อไว้ในบัญชีรายชื่อผู้ทำงานและได้แจ้งเวียนชื่อให้เป็นผู้ทำงานของหน่วยงานของรัฐในระบบเครือข่ายสารสนเทศของกรมบัญชีกลาง ซึ่งรวมถึงนิติบุคคลที่ผู้ทำงานเป็นหุ้นส่วนผู้จัดการ กรรมการผู้จัดการ ผู้บริหาร ผู้มีอำนาจในการดำเนินงานในกิจการของนิติบุคคลนั้นด้วย

๒.๖ มีคุณสมบัติและไม่มีลักษณะต้องห้ามตามที่คณะกรรมการนโยบายการจัดซื้อจัดจ้างและการบริหารพัสดุภาครัฐกำหนดในราชกิจจานุเบกษา

๒.๗ เป็นนิติบุคคลผู้มีอาชีพขายพัสดุที่ประกวดราคาอิเล็กทรอนิกส์ดังกล่าว

๒.๘ ไม่เป็นผู้มีผลประโยชน์ร่วมกันกับผู้ยื่นข้อเสนอรายอื่นที่เข้ายื่นข้อเสนอให้แก่มหาวิทยาลัยวลัยลักษณ์ ณ วันประกาศประกวดราคาอิเล็กทรอนิกส์ หรือไม่เป็นผู้กระทำการอันเป็นการขัดขวางการแข่งขันอย่างเป็นธรรมในการประกวดราคาอิเล็กทรอนิกส์ครั้งนี้

๒.๙ ไม่เป็นผู้ได้รับเอกสิทธิ์หรือความคุ้มกัน ซึ่งอาจปฏิเสธไม่ยอมขึ้นศาลไทย เว้นแต่รัฐบาลของผู้ยื่นข้อเสนอได้มีคำสั่งให้สละเอกสิทธิ์และความคุ้มกันเช่นนั้น

๒.๑๐ ผู้ยื่นข้อเสนอต้องลงทะเบียนในระบบจัดซื้อจัดจ้างภาครัฐด้วยอิเล็กทรอนิกส์ (Electronic Government Procurement: e - GP) ของกรมบัญชีกลาง

๒.๑๑ ผู้ยื่นข้อเสนอต้องมีหนังสือแต่งตั้งตัวแทนจำหน่ายจากบริษัทผู้ผลิต หรือหนังสือแต่งตั้งตัวแทนจำหน่ายผู้นำเข้ามาขายในประเทศ

๓. หลักฐานการยื่นข้อเสนอ

ผู้ยื่นข้อเสนอจะต้องเสนอเอกสารหลักฐานยื่นมาพร้อมกับการเสนอราคาทางระบบจัดซื้อจัดจ้างภาครัฐด้วยอิเล็กทรอนิกส์ โดยแยกเป็น ๒ ส่วน คือ

๓.๑ ส่วนที่ ๑ อย่างน้อยต้องมีเอกสารดังต่อไปนี้

(๑) ในกรณีผู้ยื่นข้อเสนอเป็นนิติบุคคล

(ก) ห้างหุ้นส่วนสามัญหรือห้างหุ้นส่วนจำกัด ให้ยื่นสำเนาหนังสือรับรองการจดทะเบียนนิติบุคคล บัญชีรายชื่อหุ้นส่วนผู้จัดการ ผู้มีอำนาจควบคุม (ถ้ามี) พร้อมทั้งรับรองสำเนาถูกต้อง

(ข) บริษัทจำกัดหรือบริษัทมหาชนจำกัด ให้ยื่นสำเนาหนังสือรับรองการจดทะเบียนนิติบุคคล หนังสือบริคณห์สนธิ บัญชีรายชื่อกรรมการผู้จัดการ ผู้มีอำนาจควบคุม (ถ้ามี) และบัญชีผู้ถือหุ้นรายใหญ่ (ถ้ามี) พร้อมทั้งรับรองสำเนาถูกต้อง

(๒) ในกรณีผู้ยื่นข้อเสนอเป็นบุคคลธรรมดาหรือคณะบุคคลที่ไม่มีนิติบุคคล ให้ยื่นสำเนาบัตรประจำตัวประชาชนของผู้ยื่น ข้อเสนอข้อตกลงที่แสดงถึงการเข้าเป็นหุ้นส่วน (ถ้ามี) สำเนาบัตรประจำตัวประชาชนของผู้เป็นหุ้นส่วน หรือสำเนาหนังสือเดินทางของผู้เป็นหุ้นส่วนที่มีได้ถือสัญชาติไทย พร้อมทั้งรับรองสำเนาถูกต้อง

(๓) ในกรณีผู้ยื่นข้อเสนอเป็นผู้ยื่นข้อเสนอร่วมกันในฐานะเป็นผู้ร่วมค้า ให้ยื่นสำเนาสัญญาของการเข้าร่วมค้า และเอกสารตามที่ระบุไว้ใน (๑) หรือ (๒) ของผู้ร่วมค้า แล้วแต่กรณี

(๔) เอกสารเพิ่มเติมอื่นๆ

(๔.๑) สำเนาใบทะเบียนพาณิชย์

(๔.๒) สำเนาใบทะเบียนภาษีมูลค่าเพิ่ม

(๕) บัญชีเอกสารส่วนที่ ๑ ทั้งหมดที่ได้ยื่นพร้อมกับการเสนอราคาทางระบบจัดซื้อจัดจ้างภาครัฐด้วยอิเล็กทรอนิกส์ ตามแบบในข้อ ๑.๖ (๑) โดยไม่ต้องแนบในรูปแบบ PDF File (Portable Document Format)

ทั้งนี้ เมื่อผู้ยื่นข้อเสนอดำเนินการแนบไฟล์เอกสารตามบัญชีเอกสารส่วนที่ ๑ ครบถ้วน ถูกต้องแล้ว ระบบจัดซื้อจัดจ้างภาครัฐด้วยอิเล็กทรอนิกส์จะสร้างบัญชีเอกสารส่วนที่ ๑ ตามแบบในข้อ ๑.๖ (๑) ให้โดยผู้ยื่นข้อเสนอไม่ต้องแนบบัญชีเอกสารส่วนที่ ๑ ดังกล่าวในรูปแบบ PDF File (Portable Document Format)

๓.๒ ส่วนที่ ๒ อย่างน้อยต้องมีเอกสารดังต่อไปนี้

(๑) ในกรณีที่ผู้ยื่นข้อเสนอมอบอำนาจให้บุคคลอื่นกระทำการแทนให้แนบหนังสือมอบอำนาจซึ่งติดอากรแสตมป์ตามกฎหมาย โดยมีหลักฐานแสดงตัวตนของผู้มอบอำนาจและผู้รับมอบอำนาจ ทั้งนี้หากผู้รับมอบอำนาจเป็นบุคคลธรรมดาต้องเป็นผู้ที่บรรลุนิติภาวะตามกฎหมายแล้วเท่านั้น

(๒) แคตตาล็อกและ/หรือแบบรูปรายการละเอียดคุณลักษณะเฉพาะ ตามข้อ ๔.๔

(๓) เอกสารเพิ่มเติมอื่นๆ

(๓.๑) ผู้ยื่นข้อเสนอ ต้องเป็นตัวแทนจำหน่ายที่มีหนังสือรับรองจากบริษัทผู้ผลิตหรือหนังสือแต่งตั้งตัวแทนจำหน่ายผู้นำเข้ามาขายในประเทศ

(๔) บัญชีเอกสารส่วนที่ ๒ ทั้งหมดที่ได้ยื่นพร้อมกับการเสนอราคาทางระบบจัดซื้อจัดจ้างภาครัฐด้วยอิเล็กทรอนิกส์ ตามแบบในข้อ ๑.๖ (๒) โดยไม่ต้องแนบในรูปแบบ PDF File (Portable Document Format)

ทั้งนี้ เมื่อผู้ยื่นข้อเสนอดำเนินการแนบไฟล์เอกสารตามบัญชีเอกสารส่วนที่ ๒ ครบถ้วน ถูกต้องแล้ว ระบบจัดซื้อจัดจ้างภาครัฐด้วยอิเล็กทรอนิกส์จะสร้างบัญชีเอกสารส่วนที่ ๒ ตามแบบในข้อ ๑.๖ (๒) ให้โดยผู้ยื่นข้อเสนอไม่ต้องแนบบัญชีเอกสารส่วนที่ ๒ ดังกล่าวในรูปแบบ PDF File (Portable Document Format)

๔. การเสนอราคา

๔.๑ ผู้ยื่นข้อเสนอต้องยื่นข้อเสนอและเสนอราคาทางระบบจัดซื้อจัดจ้างภาครัฐด้วยอิเล็กทรอนิกส์ตามที่กำหนดไว้ในเอกสารประกวดราคาอิเล็กทรอนิกส์นี้ โดยไม่มีเงื่อนไขใดๆ ทั้งสิ้น และจะต้องกรอกข้อความให้ถูกต้องครบถ้วน พร้อมทั้งหลักฐานแสดงตัวตนและทำการยืนยันตัวตนของผู้ยื่นข้อเสนอโดยไม่ต้องแนบบใบเสนอราคาในรูปแบบ PDF File (Portable Document Format)

๔.๒ ในการเสนอราคาให้เสนอราคาเป็นเงินบาท และเสนอราคาได้เพียงครั้งเดียวและราคาเดียวโดยเสนอราคารวม และหรือราคาต่อหน่วย และหรือต่อรายการ ตามเงื่อนไขที่ระบุไว้ท้ายใบเสนอราคาให้ถูกต้อง ทั้งนี้ ราคารวมที่เสนอจะต้องตรงกันทั้งตัวเลขและตัวหนังสือ ถ้าตัวเลขและตัวหนังสือไม่ตรงกัน ให้ถือตัวหนังสือเป็นสำคัญ โดยคิดราคารวมทั้งสิ้นซึ่งรวมค่าภาษีมูลค่าเพิ่ม ภาษีอากรอื่น ค่าขนส่ง ค่าจดทะเบียน และค่าใช้จ่ายอื่นๆ ทั้งปวงไว้แล้ว จนกระทั่งส่งมอบพัสดุให้ ณ มหาวิทยาลัยวลัยลักษณ์ (มวล.) นครศรีธรรมราช

ราคาที่เสนอจะต้องเสนอกำหนดยื่นราคาไม่น้อยกว่า ๑๒๐ วัน ตั้งแต่วันเสนอราคาโดยภายในกำหนดยื่นราคา ผู้ยื่นข้อเสนอต้องรับผิดชอบราคาที่ตนได้เสนอไว้ และจะถอนการเสนอราคามีได้

๔.๓ ผู้ยื่นข้อเสนอจะต้องเสนอกำหนดเวลาส่งมอบพัสดุไม่เกิน ๑๒๐ วัน นับถัดจากวันลง

นามในสัญญาซื้อขาย หรือวันที่ได้รับหนังสือแจ้งจาก มหาวิทยาลัยวลัยลักษณ์ ให้ส่งมอบพัสดุ

๔.๔ ผู้ยื่นข้อเสนอจะต้องส่งแคตตาล็อก และรายละเอียดคุณลักษณะเฉพาะของ ชุดอุปกรณ์ ผ่าตัดกายวิภาคศาสตร์มนุษย์ จำนวน ๒ รายการ ไปพร้อมการเสนอราคาทางระบบจัดซื้อจัดจ้างภาครัฐด้วย อิเล็กทรอนิกส์ เพื่อประกอบการพิจารณา หลักฐานดังกล่าวนี้ มหาวิทยาลัยวลัยลักษณ์จะยึดไว้เป็นเอกสารของทาง ราชการ

๔.๕ ผู้ยื่นข้อเสนอจะต้องส่งตัวอย่างของพัสดุที่เสนอ รายการชุดอุปกรณ์ผ่าขนาดเล็ก จำนวน ชุด และชุดอุปกรณ์ผ่าตัดใหญ่ จำนวน ๑ ชุด โดยลงลายมือผู้ยื่นข้อเสนอพร้อมประทับตรา (ถ้ามี) กำกับในเอกสาร ด้วย พร้อมสรุปจำนวนเอกสารที่จัดส่งหรือนำมาแสดง ตามบัญชีเอกสารส่วนที่ ๒ ตามแบบในข้อ ๑.๖(๒) เพื่อใช้ในการ ตรวจสอบหรือประกอบการพิจารณา ในวันที่ ระหว่างเวลา น. ถึง น. ณ มหาวิทยาลัยวลัยลักษณ์ (มวล.) นครศรีธรรมราช

ทั้งนี้ มหาวิทยาลัยวลัยลักษณ์จะไม่รับผิดชอบในความเสียหายใด ๆ ที่เกิดขึ้นแก่ตัวอย่างดังกล่าว ตัวอย่างที่เหลือหรือไม่ใช้แล้ว มหาวิทยาลัยวลัยลักษณ์จะคืนให้แก่ผู้ยื่นข้อเสนอ

๔.๖ ก่อนเสนอราคา ผู้ยื่นข้อเสนอควรตรวจดูร่างสัญญา รายละเอียดคุณลักษณะเฉพาะ ฯลฯ ให้ถี่ถ้วนและเข้าใจเอกสารประกวดราคาอิเล็กทรอนิกส์ทั้งหมดเสียก่อนที่จะตกลงยื่นข้อเสนอตามเงื่อนไขใน เอกสารประกวดราคาซื้ออิเล็กทรอนิกส์

๔.๗ ผู้ยื่นข้อเสนอจะต้องยื่นข้อเสนอและเสนอราคาทางระบบการจัดซื้อจัดจ้างภาครัฐด้วย อิเล็กทรอนิกส์ในวันที่ ระหว่างเวลา น. ถึง น. และเวลาในการเสนอ ราคาให้ถือตามเวลาของระบบการจัดซื้อจัดจ้างภาครัฐด้วยอิเล็กทรอนิกส์เป็นเกณฑ์

เมื่อพ้นกำหนดเวลายื่นข้อเสนอและเสนอราคาแล้ว จะไม่รับเอกสารการยื่นข้อเสนอและการ เสนอราคาใดๆ โดยเด็ดขาด

๔.๘ ผู้ยื่นข้อเสนอต้องจัดทำเอกสารสำหรับใช้ในการเสนอราคาในรูปแบบไฟล์เอกสาร ประเภท PDF File (Portable Document Format) โดยผู้ยื่นข้อเสนอต้องเป็นผู้รับผิดชอบตรวจสอบความครบถ้วน ถูกต้อง และชัดเจนของเอกสาร PDF File ก่อนที่จะยืนยันการเสนอราคา แล้วจึงส่งข้อมูล (Upload) เพื่อเป็นการ เสนอราคาให้แก่ มหาวิทยาลัยวลัยลักษณ์ ผ่านทางระบบจัดซื้อจัดจ้างภาครัฐด้วยอิเล็กทรอนิกส์

๔.๙ คณะกรรมการพิจารณาผลการประกวดราคาอิเล็กทรอนิกส์ จะดำเนินการตรวจสอบ คุณสมบัติของผู้ยื่นข้อเสนอแต่ละรายว่า เป็นผู้ยื่นข้อเสนอที่มีผลประโยชน์ร่วมกันกับผู้ยื่นข้อเสนอรายอื่น ตามข้อ ๑.๕ (๑) หรือไม่ หากปรากฏว่าผู้ยื่นข้อเสนอรายใดเป็นผู้ยื่นข้อเสนอที่มีผลประโยชน์ร่วมกันกับผู้ยื่นข้อเสนอรายอื่น คณะ กรรมการฯ จะตัดรายชื่อผู้ยื่นข้อเสนอที่มีผลประโยชน์ร่วมกันนั้นออกจากการเป็นผู้ยื่นข้อเสนอ

หากปรากฏต่อคณะกรรมการพิจารณาผลการประกวดราคาอิเล็กทรอนิกส์ว่า ก่อนหรือในขณะที่ มีการพิจารณาข้อเสนอ มีผู้ยื่นข้อเสนอรายใดกระทำการอันเป็นการขัดขวางการแข่งขันอย่างเป็นธรรมตามข้อ ๑.๕ (๒) และคณะกรรมการฯ เชื่อว่ามีการกระทำอันเป็นการขัดขวางการแข่งขันอย่างเป็นธรรม คณะกรรมการฯ จะตัดรายชื่อ ผู้ยื่นข้อเสนอรายนั้นออกจากการเป็นผู้ยื่นข้อเสนอ และมหาวิทยาลัยวลัยลักษณ์ จะพิจารณาลงโทษผู้ยื่นข้อเสนอด้ งกล่าวเป็นผู้ที่งาน เว้นแต่ มหาวิทยาลัยวลัยลักษณ์ จะพิจารณาเห็นว่าผู้ยื่นข้อเสนอรายนั้นมิใช่เป็นผู้ริเริ่มให้มีการกระ ทำดังกล่าวและได้ให้ความร่วมมือเป็นประโยชน์ต่อการพิจารณาของ มหาวิทยาลัยวลัยลักษณ์

๔.๑๐ ผู้ยื่นข้อเสนอจะต้องปฏิบัติ ดังนี้

- (๑) ปฏิบัติตามเงื่อนไขที่ระบุไว้ในเอกสารประกวดราคาอิเล็กทรอนิกส์
- (๒) ราคาที่เสนอจะต้องเป็นราคาที่รวมภาษีมูลค่าเพิ่ม และภาษีอื่นๆ (ถ้ามี) รวมค่าใช้จ่าย

จ่ายทั้งปวงไว้ด้วยแล้ว

กำหนด

- (๓) ผู้ยื่นข้อเสนอจะต้องลงทะเบียนเพื่อเข้าสู่กระบวนการเสนอราคา ตามวัน เวลา ที่กำหนด
- (๔) ผู้ยื่นข้อเสนอจะถอนการเสนอราคาที่เสนอแล้วไม่ได้
- (๕) ผู้ยื่นข้อเสนอต้องศึกษาและทำความเข้าใจในระบบและวิธีการเสนอราคาด้วยวิธี

ประกวดราคาอิเล็กทรอนิกส์ ของกรมบัญชีกลางที่แสดงไว้ในเว็บไซต์ www.gprocurement.go.th

๕. หลักเกณฑ์และสิทธิในการพิจารณา

๕.๑ ในการพิจารณาผลการยื่นข้อเสนอประกวดราคาอิเล็กทรอนิกส์ครั้งนี้ มหาวิทยาลัยวลัยลักษณ์จะพิจารณาตัดสินโดยใช้หลักเกณฑ์ ราคา

๕.๒ การพิจารณาผู้ชนะการยื่นข้อเสนอ

กรณีใช้หลักเกณฑ์ราคาในการพิจารณาผู้ชนะการยื่นข้อเสนอ มหาวิทยาลัยวลัยลักษณ์จะพิจารณาจาก ราคาต่อรายการ

๕.๓ หากผู้ยื่นข้อเสนอรายใดมีคุณสมบัติไม่ถูกต้องตามข้อ ๒ หรือยื่นหลักฐานการยื่นข้อเสนอไม่ถูกต้อง หรือไม่ครบถ้วนตามข้อ ๓ หรือยื่นข้อเสนอไม่ถูกต้องตามข้อ ๔ คณะกรรมการพิจารณาผลการประกวดราคาอิเล็กทรอนิกส์จะไม่รับพิจารณาข้อเสนอของผู้ยื่นข้อเสนอรายนั้น เว้นแต่ ผู้ยื่นข้อเสนอรายใดเสนอเอกสารทางเทคนิคหรือรายละเอียดคุณลักษณะเฉพาะของพัสดุที่จะขายไม่ครบถ้วน หรือเสนอรายละเอียดแตกต่างไปจากเงื่อนไขที่มหาวิทยาลัยวลัยลักษณ์กำหนดไว้ในประกาศและเอกสารประกวดราคาอิเล็กทรอนิกส์ ในส่วนที่มีใช้สาระสำคัญและความแตกต่างนั้นไม่มีผลทำให้เกิดการได้เปรียบเสียเปรียบต่อผู้ยื่นข้อเสนอรายอื่น หรือเป็นการผิดพลาดเล็กน้อย คณะกรรมการฯ อาจพิจารณาผ่อนปรนการตัดสินผู้ยื่นข้อเสนอรายนั้น

๕.๔ มหาวิทยาลัยวลัยลักษณ์สงวนสิทธิไม่พิจารณาข้อเสนอของผู้ยื่นข้อเสนอโดยไม่มีการผ่อนผัน ในกรณีดังต่อไปนี้

(๑) ไม่ปรากฏชื่อผู้ยื่นข้อเสนอรายนั้นในบัญชีรายชื่อผู้รับเอกสารประกวดราคาอิเล็กทรอนิกส์ทางระบบจัดซื้อจัดจ้างด้วยอิเล็กทรอนิกส์ หรือบัญชีรายชื่อผู้ซื้อเอกสารประกวดราคาอิเล็กทรอนิกส์ทางระบบจัดซื้อจัดจ้างด้วยอิเล็กทรอนิกส์ ของมหาวิทยาลัยวลัยลักษณ์

(๒) ไม่กรอกชื่อผู้ยื่นข้อเสนอในการเสนอราคาทางระบบจัดซื้อจัดจ้างด้วยอิเล็กทรอนิกส์

(๓) เสนอรายละเอียดแตกต่างไปจากเงื่อนไขที่กำหนดในเอกสารประกวดราคาอิเล็กทรอนิกส์ที่เป็นสาระสำคัญ หรือมีผลทำให้เกิดความได้เปรียบเสียเปรียบแก่ผู้ยื่นข้อเสนอรายอื่น

๕.๕ ในการตัดสินการประกวดราคาอิเล็กทรอนิกส์หรือในการทำสัญญา คณะกรรมการพิจารณาผลการประกวดราคาอิเล็กทรอนิกส์หรือมหาวิทยาลัยวลัยลักษณ์มีสิทธิให้ผู้ยื่นข้อเสนอชี้แจงข้อเท็จจริงเพิ่ม

เดิมได้ มหาวิทยาลัยวลัยลักษณ์ มีสิทธิที่จะไม่รับข้อเสนอ ไม่รับราคา หรือไม่ทำสัญญา หากข้อเท็จจริงดังกล่าวไม่เหมาะสมหรือไม่ถูกต้อง

๕.๖ มหาวิทยาลัยวลัยลักษณ์ทรงไว้ซึ่งสิทธิที่จะไม่รับราคาต่ำสุด หรือราคาหนึ่งราคาใด หรือราคาที่เสนอทั้งหมดก็ได้ และอาจพิจารณาเลือกซื้อในจำนวน หรือขนาด หรือเฉพาะรายการหนึ่งรายการใด หรืออาจยกเลิกการประกวดราคาอิเล็กทรอนิกส์โดยไม่พิจารณาจัดซื้อเลยก็ได้ สุดแต่จะพิจารณา ทั้งนี้ เพื่อประโยชน์ของทางราชการเป็นสำคัญ และให้ถือว่า การตัดสินใจของ มหาวิทยาลัยวลัยลักษณ์เป็นเด็ดขาด ผู้ยื่นข้อเสนอจะเรียกร้องค่าใช้จ่าย หรือค่าเสียหายใดๆ มิได้ รวมทั้งมหาวิทยาลัยวลัยลักษณ์ จะพิจารณายกเลิกการประกวดราคาอิเล็กทรอนิกส์ และลงโทษผู้ยื่นข้อเสนอเป็นผู้ทำงาน ไม่ว่าจะเป็นผู้ยื่นข้อเสนอที่ได้รับการคัดเลือกหรือไม่ก็ตาม หากมีเหตุที่เชื่อถือได้ว่าการยื่นข้อเสนอกระทำการโดยไม่สุจริต เช่น การเสนอเอกสารอันเป็นเท็จ หรือใช้ข้อมูลคลาดเคลื่อน หรือบิดเบือนข้อมูลอื่นมาเสนอราคาแทน เป็นต้น

ในกรณีที่ผู้ยื่นข้อเสนอรายที่เสนอราคาต่ำสุด เสนอราคาต่ำจนคาดหมายได้ว่าไม่อาจดำเนินงานตามเอกสารประกวดราคาอิเล็กทรอนิกส์ได้ คณะกรรมการพิจารณาผลการประกวดราคาอิเล็กทรอนิกส์หรือมหาวิทยาลัยวลัยลักษณ์ จะให้ผู้ยื่นข้อเสนออื่นชี้แจงและแสดงหลักฐานที่ทำให้เชื่อได้ว่า ผู้ยื่นข้อเสนอสามารถดำเนินการตามเอกสารประกวดราคาอิเล็กทรอนิกส์ให้เสร็จสมบูรณ์ หากคำชี้แจงไม่เป็นที่รับฟังได้ มหาวิทยาลัยวลัยลักษณ์ มีสิทธิที่จะไม่รับข้อเสนอหรือไม่รับราคาของผู้ยื่นข้อเสนอรายนั้น ทั้งนี้ ผู้ยื่นข้อเสนอดังกล่าวไม่มีสิทธิเรียกร้องค่าใช้จ่าย หรือค่าเสียหายใดๆ จากมหาวิทยาลัยวลัยลักษณ์

๕.๗ ก่อนลงนามในสัญญา มหาวิทยาลัยวลัยลักษณ์อาจประกาศยกเลิกการประกวดราคาอิเล็กทรอนิกส์ หากปรากฏว่ามีการกระทำที่เข้าลักษณะผู้ยื่นข้อเสนอที่ชนะการประกวดราคาหรือที่ได้รับการคัดเลือก มีผลประโยชน์ร่วมกัน หรือมีส่วนได้เสียกับผู้ยื่นข้อเสนอรายอื่น หรือขัดขวางการแข่งขันอย่างเป็นธรรม หรือสมยอมกันกับผู้ยื่นข้อเสนอรายอื่น หรือเจ้าหน้าที่ในการเสนอราคา หรือสื่อว่ากระทำการทุจริตอื่นใดในการเสนอราคา

๖. การทำสัญญาซื้อขาย

๖.๑ ในกรณีที่ผู้ชนะการประกวดราคาอิเล็กทรอนิกส์ สามารถส่งมอบสิ่งของได้ครบถ้วน ภายใน ๕ วันทำการ นับแต่วันที่ทำข้อตกลงซื้อ มหาวิทยาลัยวลัยลักษณ์จะพิจารณาจัดทำข้อตกลงเป็นหนังสือแทนการทำสัญญาตามแบบสัญญาดังระบุ ในข้อ ๑.๓ ก็ได้

๖.๒ ในกรณีที่ผู้ชนะการประกวดราคาอิเล็กทรอนิกส์ไม่สามารถส่งมอบสิ่งของได้ครบถ้วน ภายใน ๕ วันทำการ หรือมหาวิทยาลัยวลัยลักษณ์เห็นว่าไม่สมควรจัดทำข้อตกลงเป็นหนังสือ ตามข้อ ๖.๑ ผู้ชนะการประกวดราคาอิเล็กทรอนิกส์จะต้องทำสัญญาซื้อขายตามแบบสัญญาดังระบุในข้อ ๑.๓ หรือทำข้อตกลงเป็นหนังสือกับมหาวิทยาลัยวลัยลักษณ์ภายใน ๑๕ วัน นับถัดจากวันที่ได้รับแจ้ง และจะต้องวางหลักประกันสัญญาเป็นจำนวนเงิน เท่ากับร้อยละ ๕ ของราคาค่าสิ่งของที่ประกวดราคาอิเล็กทรอนิกส์ให้มหาวิทยาลัยวลัยลักษณ์ยึดถือไว้ในขณะทำสัญญา โดยใช้หลักประกันอย่างหนึ่งอย่างใดดังต่อไปนี้

(๑) เงินสด

(๒) เช็คหรือตราพื้ธนาคารเซ็นสั่งจ่าย ซึ่งเป็นเช็คหรือตราพื้ลงวันที่ที่ใช้เช็คหรือตราพื้ นั้นชำระต่อเจ้าหน้าที่ในวันทำสัญญา หรือก่อนวันนั้นไม่เกิน ๓ วันทำการ

(๓) หนังสือค้ำประกันของธนาคารภายในประเทศ ตามตัวอย่างที่คณะกรรมการนโยบาย

กำหนด ดังระบุในข้อ ๑.๔ (๒) หรือจะเป็นหนังสือค้ำประกันอิเล็กทรอนิกส์ตามวิธีการที่กรมบัญชีกลางกำหนด

(๔) หนังสือค้ำประกันของบริษัทเงินทุน หรือบริษัทเงินทุนหลักทรัพย์ที่ได้รับอนุญาตให้ประกอบกิจการเงินทุนเพื่อการพาณิชย์และประกอบธุรกิจค้ำประกันตามประกาศของธนาคารแห่งประเทศไทย ตามรายชื่อบริษัทเงินทุนที่ธนาคารแห่งประเทศไทยแจ้งเวียนให้ทราบ โดยอนุโลมให้ใช้ตามตัวอย่างหนังสือค้ำประกันของธนาคารที่คณะกรรมการนโยบายกำหนด ดังระบุในข้อ ๑.๔ (๒)

(๕) พันธบัตรรัฐบาลไทย

หลักประกันนี้จะคืนให้ โดยไม่มีดอกเบี้ยภายใน ๑๕ วัน นับถัดจากวันที่ผู้ชนะการประกวดราคาอิเล็กทรอนิกส์ (ผู้ขาย) พ้นจากข้อผูกพันตามสัญญาซื้อขายแล้ว

หลักประกันนี้จะคืนให้ โดยไม่มีดอกเบี้ย ตามอัตราส่วนของพัสดุที่ซื้อซึ่งมหาวิทยาลัยวลัยลักษณ์ได้รับมอบไว้แล้ว

๗. ค่าจ้างและการจ่ายเงิน

มหาวิทยาลัยวลัยลักษณ์ จะจ่ายค่าสิ่งของซึ่งได้รวมภาษีมูลค่าเพิ่ม ตลอดจนภาษีอากรอื่นๆ และค่าใช้จ่ายทั้งปวงแล้วให้แก่ผู้ยื่นข้อเสนอที่ได้รับการคัดเลือกให้เป็นผู้ขาย เมื่อผู้ขายได้ส่งมอบสิ่งของได้ครบถ้วนตามสัญญาซื้อขายหรือข้อตกลงเป็นหนังสือ และมหาวิทยาลัยวลัยลักษณ์ ได้ตรวจรับมอบสิ่งของไว้เรียบร้อยแล้ว

๘. อัตราค่าปรับ

ค่าปรับตามแบบสัญญาซื้อขายแนบท้ายเอกสารประกวดราคาอิเล็กทรอนิกส์นี้ หรือข้อตกลงซื้อขายเป็นหนังสือ ให้คิดในอัตราร้อยละ ๐.๒๐ ของราคาค่าสิ่งของที่ยังไม่ได้รับมอบต่อวัน

๙. การรับประกันความชำรุดบกพร่อง

ผู้ชนะการประกวดราคาอิเล็กทรอนิกส์ ซึ่งได้ทำสัญญาซื้อขายตามแบบดังระบุในข้อ ๑.๓ หรือทำข้อตกลงซื้อเป็นหนังสือ แล้วแต่กรณี จะต้องรับประกันความชำรุดบกพร่องของสิ่งของที่ซื้อขายที่เกิดขึ้นประกอบด้วย

๙.๑ รายการชุดผ่าตัดเล็ก จำนวน ๕๐ ชุด และชุดผ่าตัดใหญ่ จำนวน ๒๐ ชุด รับประกันสินค้าภายในระยะเวลาไม่น้อยกว่า ๓ ปี (กรณีเสียหายหรือชำรุดจากการใช้งาน) นับถัดจากวันที่ มหาวิทยาลัยวลัยลักษณ์ได้รับมอบสิ่งของ โดยต้องรีบจัดการซ่อมแซมแก้ไขให้ใช้งานได้ดังเดิมภายใน ๙๐ วัน นับถัดจากวันที่ได้รับแจ้งความชำรุดบกพร่อง

๙.๒ รายการเครื่องเลื่อยกระโหลกศรีษะ จำนวน ๓ เครื่อง รับประกันการใช้งาน ภายในระยะเวลาไม่น้อยกว่า ๑ ปี นับถัดจากวันที่ มหาวิทยาลัยวลัยลักษณ์ ได้รับมอบสิ่งของ โดยต้องรีบจัดการซ่อมแซมแก้ไขให้ใช้งานได้ดังเดิมภายใน ๖๐ วัน นับถัดจากวันที่ได้รับแจ้งความบกพร่อง

๑๐. ข้อสงวนสิทธิ์ในการยื่นข้อเสนอและอื่นๆ

๑๐.๑ เงินค่าพัสดุสำหรับการซื้อครั้งนี้ ได้มาจากเงินงบประมาณเงินงบประมาณประจำปี พ.ศ. ๒๕๖๓

การลงนามในสัญญาจะกระทำได้ ต่อเมื่อมหาวิทยาลัยวลัยลักษณ์ได้รับอนุมัติเงินค่าพัสดุจากเงินงบประมาณประจำปี พ.ศ. ๒๕๖๓ แล้วเท่านั้น

การจัดซื้อในครั้งนี้จะมีการลงนามในสัญญาหรือข้อตกลงเป็นหนังสือได้ต่อเมื่อพระราช

บัญชีงบประมาณรายจ่ายประจำปีงบประมาณ พ.ศ. ๒๕๖๓ มีผลบังคับใช้ และได้รับการจัดสรรงบประมาณรายจ่ายประจำปีงบประมาณ พ.ศ. ๒๕๖๓ จากสำนักงบประมาณแล้วและกรณีที่หน่วยงานของรัฐไม่ได้รับการจัดสรรงบประมาณเพื่อการจัดซื้อในครั้งดังกล่าว หน่วยงานของรัฐสามารถยกเลิกการจัดซื้อจัดจ้างได้

๑๐.๒ เมื่อมหาวิทยาลัยวลัยลักษณ์ได้คัดเลือกผู้ยื่นข้อเสนอรายใดให้เป็นผู้ขาย และได้ตกลงซื้อสิ่งของตามการประกวดราคาอิเล็กทรอนิกส์แล้ว ถ้าผู้ขายจะต้องสั่งหรือนำสิ่งของดังกล่าวเข้ามาจากต่างประเทศและของนั้นต้องนำเข้ามาโดยทางเรือในเส้นทางที่มีเรือไทยเดินอยู่ และสามารถให้บริการรับขนได้ตามที่รัฐมนตรีว่าการกระทรวงคมนาคมประกาศกำหนด ผู้ยื่นข้อเสนอซึ่งเป็นผู้ขายจะต้องปฏิบัติตามกฎหมายว่าด้วยการส่งเสริมการพาณิชย์นาวิ ดังนี้

(๑) แจ้งการสั่งหรือนำสิ่งของที่ซื้อขายดังกล่าวเข้ามาจากต่างประเทศต่อกรมเจ้าท่า ภายใน ๗ วัน นับตั้งแต่วันที่ผู้ขายสั่ง หรือซื้อของจากต่างประเทศ เว้นแต่เป็นของที่รัฐมนตรีว่าการกระทรวงคมนาคมประกาศยกเว้นให้บรรทุกโดยเรืออื่นได้

(๒) จัดการให้สิ่งของที่ซื้อขายดังกล่าวบรรทุกโดยเรือไทย หรือเรือที่มีสิทธิเช่นเดียวกับเรือไทย จากต่างประเทศมายังประเทศไทย เว้นแต่จะได้รับอนุญาตจากกรมเจ้าท่า ให้บรรทุกสิ่งของนั้นโดยเรืออื่นที่มีชื่อเรือไทย ซึ่งจะต้องได้รับอนุญาตเช่นนั้นก่อนบรรทุกของลงเรืออื่น หรือเป็นของที่รัฐมนตรีว่าการกระทรวงคมนาคมประกาศยกเว้นให้บรรทุกโดยเรืออื่น

(๓) ในกรณีที่ไม่ปฏิบัติตาม (๑) หรือ (๒) ผู้ขายจะต้องรับผิดชอบตามกฎหมายว่าด้วยการส่งเสริมการพาณิชย์นาวิ

๑๐.๓ ผู้ยื่นข้อเสนอซึ่งมหาวิทยาลัยวลัยลักษณ์ได้คัดเลือกแล้ว ไม่ไปทำสัญญาหรือข้อตกลงซื้อเป็นหนังสือภายในเวลาที่กำหนด ดังระบุไว้ในข้อ ๗ มหาวิทยาลัยวลัยลักษณ์จะริบหลักประกันการยื่นข้อเสนอ หรือเรียกธำจจากผู้ออกหนังสือค้ำประกันการยื่นข้อเสนอทันที และอาจพิจารณาเรียกธำจให้ชดใช้ความเสียหายอื่น (ถ้ามี) รวมทั้งจะพิจารณาให้เป็นผู้ทำงาน ตามระเบียบกระทรวงการคลังว่าด้วยการจัดซื้อจัดจ้างและการบริหารพัสดุภาครัฐ

๑๐.๔ มหาวิทยาลัยวลัยลักษณ์สงวนสิทธิ์ที่จะแก้ไขเพิ่มเติมเงื่อนไข หรือข้อกำหนดในแบบสัญญาหรือข้อตกลงซื้อเป็นหนังสือ ให้เป็นไปตามความเห็นของสำนักงานอัยการสูงสุด (ถ้ามี)

๑๐.๕ ในกรณีที่เอกสารแนบท้ายเอกสารประกวดราคาอิเล็กทรอนิกส์นี้ มีความขัดหรือแย้งกัน ผู้ยื่นข้อเสนอจะต้องปฏิบัติตามคำวินิจฉัยของมหาวิทยาลัยวลัยลักษณ์ คำวินิจฉัยดังกล่าวให้ถือเป็นที่สุด และผู้ยื่นข้อเสนอไม่มีสิทธิเรียกร้องค่าใช้จายใดๆ เพิ่มเติม

๑๐.๖ มหาวิทยาลัยวลัยลักษณ์อาจประกาศยกเลิกการจัดซื้อในกรณีต่อไปนี้ได้ โดยที่ผู้ยื่นข้อเสนอจะเรียกร้องค่าเสียหายใดๆ จากมหาวิทยาลัยวลัยลักษณ์ไม่ได้

(๑) มหาวิทยาลัยวลัยลักษณ์ไม่ได้รับการจัดสรรเงินที่จะใช้ในการจัดซื้อหรือที่ได้รับการจัดสรรแต่ไม่เพียงพอที่จะทำการจัดซื้อครั้งต่อไป

(๒) มีการกระทำที่เข้าลักษณะผู้ยื่นข้อเสนอที่ชนะการจัดซื้อหรือที่ได้รับการคัดเลือกมีผลประโยชน์ร่วมกัน หรือมีส่วนได้เสียกับผู้ยื่นข้อเสนอรายอื่น หรือขัดขวางการแข่งขันอย่างเป็นธรรม หรือสมยอมกันกับผู้ยื่นข้อเสนอรายอื่น หรือเจ้าหน้าที่ในการเสนอราคา หรือสื่อว่ากระทำการทุจริตอื่นใดในการเสนอราคา

(๓) การทำการจัดซื้อครั้งต่อไปอาจก่อให้เกิดความเสียหายแก่มหาวิทยาลัยวลัย

ลักษณะ หรือกระทบต่อประโยชน์สาธารณะ

(๔) กรณีอื่นในทำนองเดียวกับ (๑) (๒) หรือ (๓) ตามที่กำหนดในกฎกระทรวง ซึ่งออกตามความในกฎหมายว่าด้วยการจัดซื้อจัดจ้างและการบริหารพัสดุภาครัฐ

๑๑. การปฏิบัติตามกฎหมายและระเบียบ

ในระหว่างระยะเวลาการซื้อ ผู้ยื่นข้อเสนอที่ได้รับการคัดเลือกให้เป็นผู้ขายต้องปฏิบัติตามหลักเกณฑ์ที่กฎหมายและระเบียบได้กำหนดไว้โดยเคร่งครัด

๑๒. การประเมินผลการปฏิบัติงานของผู้ประกอบการ

มหาวิทยาลัยวลัยลักษณ์ สามารถนำผลการปฏิบัติงานแล้วเสร็จตามสัญญาของผู้ยื่นข้อเสนอที่ได้รับการคัดเลือกให้เป็นผู้ขายเพื่อนำมาประเมินผลการปฏิบัติงานของผู้ประกอบการ

ทั้งนี้ หากผู้ยื่นข้อเสนอที่ได้รับการคัดเลือกไม่ผ่านเกณฑ์ที่กำหนดจะถูกระงับการยื่นข้อเสนอหรือทำสัญญากับมหาวิทยาลัยวลัยลักษณ์ ไว้ชั่วคราว

มหาวิทยาลัยวลัยลักษณ์

๓๐ มกราคม ๒๕๖๓

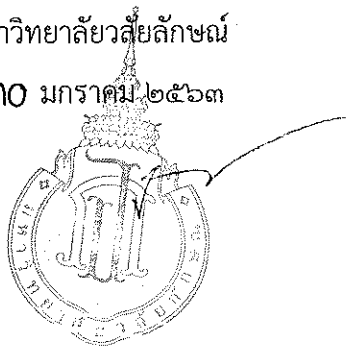

แบบร่างขอบเขตของงานหรือรายละเอียดคุณลักษณะเฉพาะของพัสดุ
การซื้อพัสดุโดยวิธี e-bidding (วงเงินเกิน 500,000 บาท)

ประจำปีงบประมาณ 2563

1. ชื่อรายการพัสดุ (ภาษาไทย) ชุดอุปกรณ์ผ่าตัดกายวิภาคศาสตร์มนุษย์ จำนวน 1 รายการ ประกอบด้วย

1. ชุดอุปกรณ์ผ่าตัดประกอบด้วย

- | | | | |
|----------------------------|-------|----|-----|
| - ชุดอุปกรณ์ผ่าตัดขนาดเล็ก | จำนวน | 50 | ชุด |
| - ชุดอุปกรณ์ผ่าตัดขนาดใหญ่ | จำนวน | 20 | ชุด |

2. เครื่องเลื่อยกะโหลกศีรษะ จำนวน 3 เครื่อง

2. วงเงินงบประมาณ 5,186,000 บาท (ห้าล้านหนึ่งแสนแปดหมื่นหกพันบาทถ้วน)

3. ราคาากลาง

3.1 ชุดอุปกรณ์ผ่าตัดขนาดเล็กและชุดอุปกรณ์ผ่าตัดขนาดใหญ่ 4,715,000 บาท (สี่ล้านเจ็ดแสนหนึ่งหมื่นห้าพันบาทถ้วน)

3.2 เครื่องเลื่อยกะโหลกศีรษะ 360,000 บาท (สามแสนหกหมื่นบาทถ้วน)

4. เหตุผลและความจำเป็นที่ต้องซื้อ รongรับการจัดการเรียนการสอนกายวิภาคศาสตร์ ฝ่ายวิทยาศาสตร์สุขภาพ
หลักสูตรแพทยศาสตร์,หลักสูตรกายภาพบำบัดและหลักสูตรทันตแพทย์ เพื่อนำมาใช้ในการเรียนการสอน

5. สถานที่ส่งมอบ/สถานที่ดำเนินการ อาคารกายวิภาคศาสตร์ ห้องปฏิบัติการกายวิภาคศาสตร์

มหาวิทยาลัยวลัยลักษณ์ ตำบลไทยบุรีอำเภอท่าศาลา จังหวัดนครศรีธรรมราช

6. คุณสมบัติของผู้เสนอราคา

6.1 มีความสามารถตามกฎหมาย

6.2 ไม่เป็นบุคคลล้มละลาย

6.3 ไม่อยู่ระหว่างเลิกกิจการ

6.4 ไม่เป็นบุคคลซึ่งอยู่ระหว่างถูกระงับการยื่นข้อเสนอหรือทำสัญญากับหน่วยงานของรัฐไว้ชั่วคราวตามที่
ประกาศเผยแพร่ในระบบเครือข่ายสารสนเทศของกรมบัญชีกลาง

6.5 ไม่เป็นบุคคลซึ่งถูกระงับชื่อไว้ในบัญชีรายชื่อผู้ทำงานและได้แจ้งเวียนชื่อให้เป็นผู้ทำงานของหน่วยงานของรัฐ
ในระบบเครือข่ายสารสนเทศของกรมบัญชีกลาง ซึ่งรวมถึงนิติบุคคลที่ผู้ทำงานเป็นหุ้นส่วนผู้จัดการ
กรรมการผู้ จัดการ ผู้บริหาร ผู้มีอำนาจในการดำเนินงานในกิจการของนิติบุคคลนั้นด้วยมีคุณสมบัติและไม่มี
ลักษณะต้องห้ามตามที่คณะกรรมการนโยบายการจัดซื้อจัดจ้างและการบริหารพัสดุ ภาครัฐกำหนดในราช
กิจจานุเบกษา

6.6 เป็นนิติบุคคลผู้มีอาชีพขายพัสดุที่ประกวดราคาซื้อดังกล่าว



6.7 ไม่เป็นผู้มีผลประโยชน์ร่วมกันกับผู้ยื่นข้อเสนอรายอื่นที่เข้ายื่นข้อเสนอให้แก่มหาวิทยาลัยวลัยลักษณ์ ณ วันประกาศประกวดราคาอิเล็กทรอนิกส์ หรือไม่เป็นผู้กระทำการอันเป็นการขัดขวางการแข่งขันราคาอย่างเป็นธรรม ในการประกวดราคาอิเล็กทรอนิกส์ครั้งนี้

6.8 ไม่เป็นผู้ได้รับเอกสิทธิ์หรือความคุ้มกัน ซึ่งอาจปฏิเสธไม่ยอมขึ้นศาลไทย เว้นแต่รัฐบาลของผู้เสนอราคา ได้มีคำสั่งให้สละเอกสิทธิ์ความคุ้มกันเช่นนั้น

6.9 ผู้เสนอราคาต้องไม่เป็นผู้ที่ถูกประเมินสิทธิผู้เสนอราคาในสถานะที่ห้ามเข้าเสนอราคาหรือห้ามทำสัญญา ตามที่คณะกรรมการนโยบายกำหนดผู้เสนอราคาที่เสนอราคาในรูปแบบของ “กิจการร่วมค้า” ต้องมีคุณสมบัติดังนี้

(1) กรณีที่กิจการร่วมค้าได้จดทะเบียนเป็นนิติบุคคลใหม่ โดยหลักการกิจการร่วมค้าจะต้องมีคุณสมบัติครบถ้วนตามเงื่อนไขที่กำหนดไว้ในเอกสารประกวดราคา และการเสนอราคาให้เสนอราคาในนาม “กิจการร่วมค้า” ส่วนคุณสมบัติด้านผลงานก่อสร้าง กิจการร่วมค้าดังกล่าวสามารถนำผลงานก่อสร้างของผู้เข้าร่วมค้ำมาใช้แสดงผลงานก่อสร้างของกิจการร่วมค้าที่เข้าประกวดราคาได้

(2) กรณีที่กิจการร่วมค้าไม่ได้จดทะเบียนเป็นนิติบุคคลใหม่ โดยหลักการนิติบุคคลแต่ละนิติบุคคลที่เข้าร่วมค้ำทุกรายจะต้องมีคุณสมบัติครบถ้วนตามเงื่อนไขที่กำหนดไว้ในเอกสารประกวดราคา เว้นแต่ในกรณีที่กิจการร่วมค้าได้มีข้อตกลงระหว่างผู้เข้าร่วมค้ำเป็นลายลักษณ์อักษรกำหนดให้ผู้เข้าร่วมค้ำรายใดรายหนึ่งเป็นผู้รับผิดชอบหลักในการเข้าเสนอราคากับหน่วยงานของรัฐ และแสดงหลักฐานดังกล่าวมาพร้อมการยื่นข้อเสนอประกวดราคาทางระบบจัดซื้อจัดจ้างภาครัฐด้วยอิเล็กทรอนิกส์ กิจการร่วมค่านั้นสามารถใช้ผลงานก่อสร้างของผู้เข้าร่วมค้ำหลักรายเดียวเป็นผลงานก่อสร้างของกิจการร่วมค้าที่ยื่นเสนอราคาได้

ทั้งนี้ “กิจการร่วมค้าที่จดทะเบียนเป็นนิติบุคคลใหม่” หมายความว่า กิจการร่วมค้าที่จดทะเบียนเป็นนิติบุคคลต่อหน่วยงานของรัฐซึ่งมีหน้าที่รับผิดชอบ (กรมพัฒนาธุรกิจการค้า กระทรวงพาณิชย์)

6.10 ผู้เสนอราคา ต้องลงทะเบียนในระบบจัดซื้อจัดจ้างภาครัฐด้วยระบบอิเล็กทรอนิกส์ (Electronic Government Procurement: e-GP) ของกรมบัญชีกลาง

6.11 ผู้เสนอราคาต้องมีหนังสือแต่งตั้งตัวแทนจำหน่ายจากบริษัทผู้ผลิตหรือหนังสือแต่งตั้งตัวแทนจำหน่าย ผู้นำเข้ามาขายในประเทศ



7. ร่างขอบเขตของงานหรือรายละเอียดของพัสดุ

- ชุดอุปกรณ์ผ่าตัดประกอบด้วย

1. ชุดผ่าตัดขนาดเล็ก จำนวน 1 ชุด	ประกอบด้วยรายการดังนี้	จำนวน	อัน
1.1 กรรไกรปลายแหลม/แหลม		จำนวน	5 อัน
1.2 กรรไกรปลายแหลม/ป้าน		จำนวน	5 อัน
1.3 ปากคีบแบบมีเขี้ยว Forcep		จำนวน	2 อัน
1.4 ปากคีบแบบไม่มีเขี้ยว Forcep		จำนวน	2 อัน
1.5 ค้อนมีด		จำนวน	4 อัน
1.6 เหล็กคู้		จำนวน	4 อัน
1.7 สิวสำหรับเปิดกระดูก (ขนาดเล็ก)		จำนวน	2 อัน
1.8 สิวสำหรับเปิดกระดูก (ขนาดกลาง)		จำนวน	2 อัน
1.9 เลื่อยตัดกระดูก			
1.9.1 เลื่อยขนาดเล็กแบบ CHARRIERE		จำนวน	1 อัน
1.9.2 เลื่อยสแตนเลสสตีล แบบ SATTERLEE		จำนวน	1 อัน
1.10 ค้อนสำหรับใช้ในงานตัดกระดูกแบบ KIRK		จำนวน	1 อัน

คุณลักษณะของชุดผ่าตัดขนาดเล็กและจำนวนรวมแต่ละรายการ

1.1 กรรไกรปลายแหลม

1.1.1 เป็นเครื่องมือแพทย์ทำด้วยสแตนเลสสตีลแบบด้าม

1.1.2 มีขนาดความยาวไม่น้อยกว่า 140.0 มม.

1.1.3 เป็นกรรไกรที่มีปลายแหลมทั้งสองข้าง

1.1.4 จำนวน 250 อัน

1.2 กรรไกรปลายป้าน

1.2.1 เป็นเครื่องมือแพทย์ทำด้วยสแตนเลสสตีลแบบด้าม

1.2.2 มีขนาดความยาวไม่น้อยกว่า 140.0 มม.

1.2.3 เป็นกรรไกรที่ได้รับการออกแบบมาให้มีปลายแหลมหนึ่งข้างปลายป้านหนึ่งข้าง

1.2.4 จำนวน 250 อัน

1.3 ปากคีบแบบมีเขี้ยว Forcep

1.3.1 เป็นเครื่องมือแพทย์ทำด้วยสแตนเลสสตีลแบบด้าม

1.3.2 มีขนาดความยาวไม่น้อยกว่า 142.0 มม.

1.3.3 มีเขี้ยวแบบ 1x2

1.3.4 จำนวน 100 อัน



- 1.4 ปากคีบแบบไม่มีเขี้ยว Forcep
- 1.4.1 เป็นเครื่องมือแพทย์ทำด้วยสแตนเลสสตีลแบบด้าม
- 1.4.2 มีขนาดความยาวไม่น้อยกว่า 142.0 มม.
- 1.4.3 เป็นแบบไม่มีเขี้ยว
- 1.4.4 จำนวน 100 อัน
- 1.5 ด้ามมีดเบอร์ 4
- 1.5.1 เป็นเครื่องมือแพทย์ทำด้วยสแตนเลสสตีลแบบด้าม ขนาดเบอร์ 4
- 1.5.2 มีขนาดความยาวไม่น้อยกว่า 130 มม.
- 1.5.3 ใช้ร่วมกับใบมีดเบอร์ 20, 21, 22 และ 23
- 1.5.4 สามารถเปลี่ยนใบมีดได้
- 1.5.5 จำนวน 200 อัน
- 1.6 เหล็กคู้
- 1.6.1 เป็นเครื่องมือแพทย์ทำด้วยสแตนเลสสตีลแบบด้าม
- 1.6.2 เป็นเหล็กคู้แบบ BARBARA โดยด้ามปลายงอ 45 องศา และมีปลายขนาดไม่น้อยกว่า 0.3 มม. และไม่มากกว่า 0.6 มม.
- 1.6.3 จำนวน 200 อัน
- 1.7 สิวสำหรับเปิดกระดูก (ขนาดเล็ก)
- 1.7.1 เป็นเครื่องมือแพทย์ทำด้วยสแตนเลสสตีลแบบด้าม
- 1.7.2 เป็นสิวใช้สำหรับเปิดกระดูก เป็นแบบ SMITH-PETERSEN มีลักษณะปลายตรง
- 1.7.3 ปากมีขนาดไม่น้อยกว่า 6 มม.
- 1.7.4 จำนวน 100 อัน
- 1.8 สิวสำหรับเปิดกระดูก (ขนาดกลาง)
- 1.8.1 เป็นเครื่องมือแพทย์ทำด้วยสแตนเลสสตีลแบบด้าม
- 1.8.2 เป็นสิวใช้สำหรับเปิดกระดูก เป็นแบบ SMITH-PETERSEN มีลักษณะปลายตรง
- 1.8.3 ปากมีขนาดไม่น้อยกว่า 16 มม.
- 1.8.4 จำนวน 100 อัน



วิฑูรย์
 ๒๕๖๓ ๓๑๓๖๖
 Mr. [Signature]

1.9 เลื่อยตัดกระดูกขนาดเล็กแบบมือจับ

1.9.1 เลื่อยตัดกระดูกขนาดเล็กแบบ CHARRIERE

1. เป็นเครื่องมือแพทย์ทำด้วยสแตนเลสสตีล
2. เป็นเลื่อยสแตนเลสสตีล แบบ CHARRIERE มีขนาดความยาว ไม่น้อยกว่า 300 มม.
3. มีด้ามจับกระชับมือ
4. จำนวน 50 อัน

1.9.2 เป็นเลื่อยสแตนเลสสตีล แบบ SATTERLEE

1. เป็นเครื่องมือแพทย์ทำด้วยสแตนเลสสตีล
2. เป็นเลื่อยสแตนเลสสตีล แบบ SATTERLEE มีขนาดความยาว ไม่น้อยกว่า 290 มม.
3. มีด้ามจับกระชับมือ
4. จำนวน 50 อัน

1.10 ค้อนสำหรับใช้ในงานตัดกระดูกเป็นแบบ KIRK

1. เป็นเครื่องมือแพทย์ทำด้วยสแตนเลสสตีล
2. เป็นค้อนสแตนเลสสตีล เป็นแบบ KIRK มีน้ำหนักไม่น้อยกว่า 750 กรัม และ มีขนาด ความยาวไม่น้อยกว่า 190 มม.
3. จำนวน 50 อัน

หมายเหตุ: เพิ่มรายละเอียดของอุปกรณ์รายการที่ 1.1-1.10 ดังนี้

- ผ่านมาตรฐาน ISO 13485 วัสดุเครื่องมือทางการแพทย์
- รับประกันสินค้า 3 ปี (กรณีเสียหายหรือชำรุดจากการใช้งาน) บริษัทผู้ขายต้องจัดหาอุปกรณ์ตัวใหม่ มาทดแทนให้ภายในเวลา 90 วันหลังจากที่ทางมหาวิทยาลัยแจ้งไป
- ผู้ขายจะต้องนำตัวอย่างสินค้าจริงที่เสนอราคา ในรายการที่ 1.1-1.10 มาประกอบการพิจารณาของ คณะกรรมการ ในวันและเวลาที่กำหนดตามประกาศการซื้อขายของมหาวิทยาลัย
- ผู้ขายต้องเสนอผลิตภัณฑ์ที่ห่อเดียวกันทั้งชุดอุปกรณ์ผ่าตัดขนาดเล็กและชุดอุปกรณ์ชุดผ่าตัดขนาดใหญ่ เพื่อความสะดวกในการบริการหลังการขาย



รศ.ดร.ดร.ดร.
ดร.ดร.ดร.
ดร.ดร.ดร.

2. ชุดผ่าตัดขนาดใหญ่ 1 ชุด ประกอบด้วยรายการดังนี้			
2.1 กรรไกรตัดกระดูกแบบ SHEAR	จำนวน	4	อัน
2.2 เลื่อยตัดกระดูกขนาดใหญ่แบบ CHARRIERE	จำนวน	1	อัน

คุณลักษณะของชุดผ่าตัดขนาดใหญ่และจำนวนรวมแต่ละรายการ

2.1 กรรไกรตัดกระดูกแบบ SHEAR

- 2.1.1 เป็นเครื่องมือแพทย์ทำด้วยสแตนเลสสตีล
- 2.1.2 เป็นกรรไกรตัดกระดูกแบบ SHEAR มีขนาดไม่น้อยกว่า 220 มม.
- 2.1.3 จำนวน 80 อัน

2.2 เลื่อยตัดกระดูกขนาดใหญ่แบบ CHARRIERE

- 2.2.1 เป็นเลื่อยสแตนเลสสตีล แบบ CHARRIERE พร้อมใบเลื่อยขนาดไม่น้อยกว่า 5 มม.
- 2.2.2 ตัวเลื่อยสามารถเปลี่ยนใบเลื่อยได้ ขนาดใบเลื่อยไม่น้อยกว่า 5 มม.
- 2.2.3 มีมือจับแบบกระชับมือ
- 2.2.4 จำนวน 20 อัน

หมายเหตุ: เพิ่มรายละเอียดของอุปกรณ์รายการที่ 2.1-2.2 ดังนี้

- ผ่านมาตรฐาน ISO 13485 วัสดุเครื่องมือทางการแพทย์
- รับประกันสินค้า 3 ปี (กรณีเสียหายหรือชำรุดจากการใช้งาน) บริษัทผู้ขายต้องจัดหาอุปกรณ์ตัวใหม่ มาทดแทนให้ภายในเวลา 90 วันหลังจากที่ทางมหาวิทยาลัยแจ้งไป
- ผู้ขายจะต้องนำตัวอย่างสินค้าจริงที่เสนอราคา ในรายการที่ 2.1-2.2 มาประกอบการพิจารณาของ คณะกรรมการ ในวันและเวลาที่กำหนดตามประกาศการซื้อขายของมหาวิทยาลัย
- ผู้ขายต้องเสนอผลิตภัณฑ์ที่ห่อเดียวกันทั้งชุดอุปกรณ์ผ่าตัดขนาดเล็กและชุดอุปกรณ์ชุดผ่าตัดขนาดใหญ่ เพื่อความสะดวกในการบริการหลังการขาย



วิเศษ งาม

อธิบดี กรมการแพทย์

(Handwritten signature)

08
 Chirurgische Scheren
 Operating Scissors
 Ciseaux à chirurgie
 Tijeras para cirugía
 Forbici per chirurgia

08 102 10
 08 102 11
 08 102 12
 08 102 13

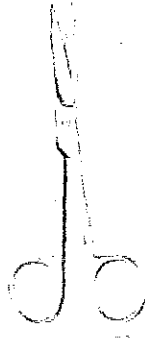

cm	Standard	TC	Standard	TC	Standard	TC
10.5	08 102 10		08 110 10		08 120 10	
11.5	08 102 11		08 110 11		08 120 11	
13.0	08 102 12		08 110 12		08 120 12	
14.5	08 102 13	08 104 14	08 110 13	08 114 14	08 120 13	08 124 14
16.0	08 102 14	08 104 15	08 110 14	08 114 15	08 120 14	08 124 15
17.5	08 102 15	08 104 16	08 110 15	08 114 16	08 120 15	08 124 16
19.0	08 102 16		08 110 16			
20.0	08 102 17		08 110 17			

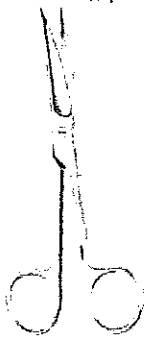
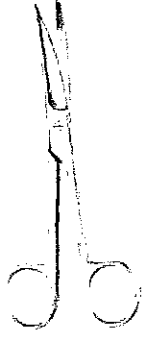
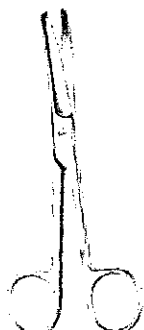

cm	Standard	TC	Standard	TC	Standard	TC
11.5	08 103 11		08 111 11		08 121 11	
13.0	08 103 12		08 111 12		08 121 12	
14.5	08 103 13	08 105 13	08 111 13	08 115 13	08 121 13	08 125 14
16.0	08 103 14	08 105 14	08 111 14	08 115 14	08 121 14	08 125 15
17.5	08 103 15	08 105 15	08 111 15	08 115 15	08 121 15	08 125 16
19.0	08 103 16	08 105 16	08 111 16	08 115 16		
20.0	08 103 17		08 111 17			

15 08 102 10



Handwritten signature and text in Khmer script.

10
 Pinzette
 Thumb and Tissue Forceps
 Pinzas de disección
 Pinze per dissezione

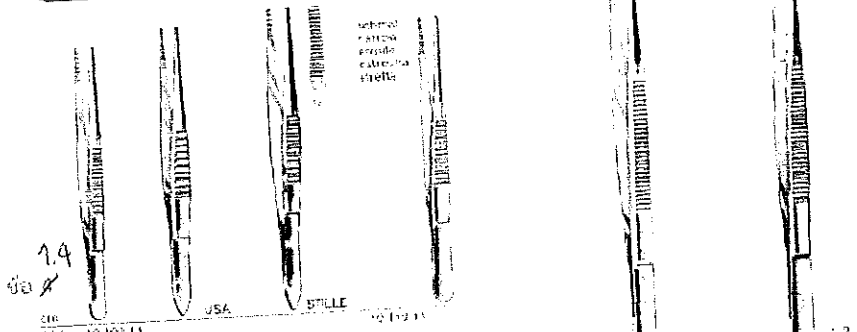

20R		USA	STILLE			
11.5	10 102 11	10 104 12	10 112 13	10 113 14		
13R	10 102 13	10 104 13	10 113 14			
14.7	10 102 14	10 104 14				
15.6		10 104 15	10 113 15	10 113 16	10 112 17	10 112 18
17.1						
18.5	10 102 16					
19.9	10 102 18	10 104 18			10 112 21	10 112 22
20.5	10 102 20				10 112 25	10 112 26
21.1		10 104 21				
26.0	10 102 25	10 104 25				
30.0	10 102 30					

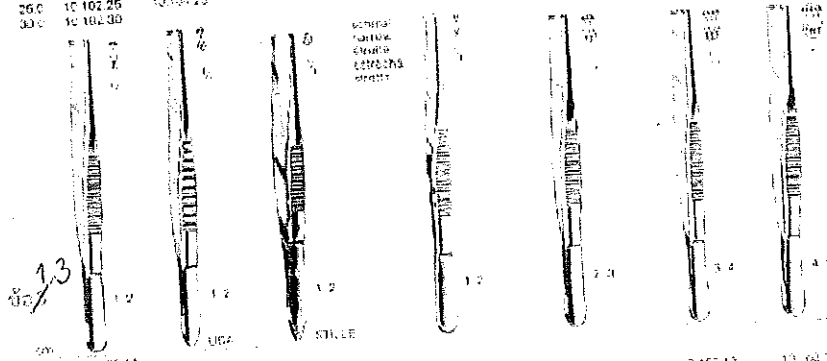

20R		USA	STILLE			
11.5	10 102 11	10 104 12	10 112 13	10 113 14	10 112 17	10 112 18
13.6	10 102 13	10 104 13	10 112 13	10 113 14	10 112 17	10 112 18
14.7	10 102 14	10 104 14				
15.6		10 104 15	10 112 15	10 113 16	10 112 17	10 112 18
17.1						
18.5	10 102 16					
19.9	10 102 18	10 104 18			10 112 21	10 112 22
20.5	10 102 20				10 112 25	10 112 26
21.1		10 104 21				
26.0	10 102 25	10 104 25				
30.0	10 102 30					

34 10 102 11



วิมลรัตน์
 อธิบดีกรมการแพทย์
 [Signature]

08
 Skalpelgriffe
 Scalpel Handles
 Manches de bistouris
 Manici per bisturi

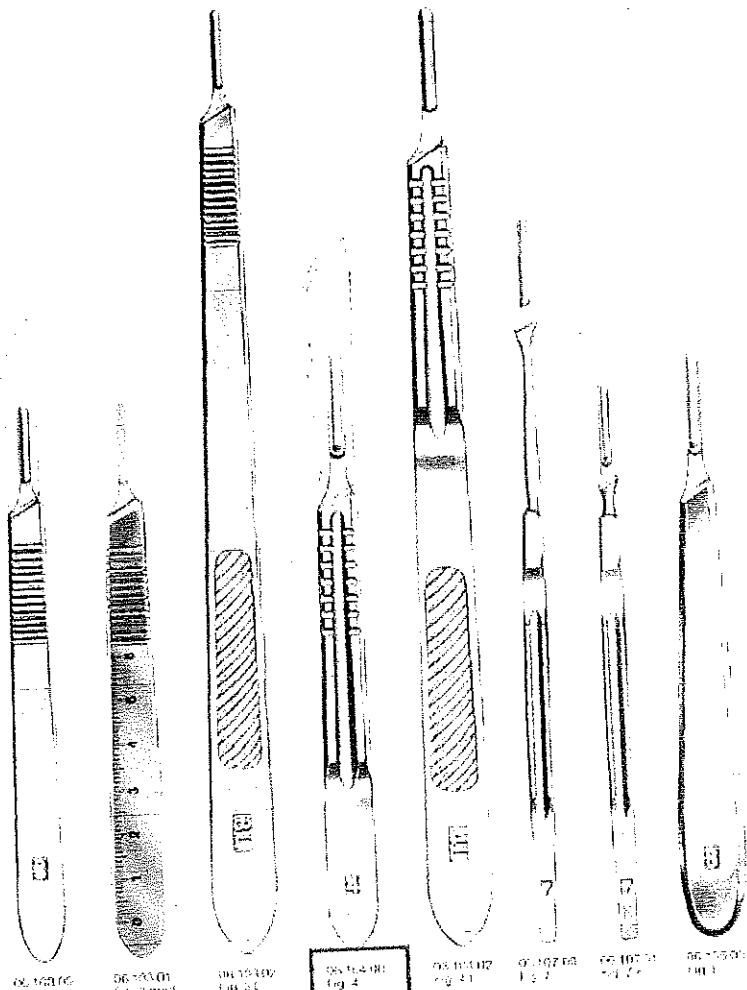

06 102106 Fig. 3
 06 103001 Fig. 3 (mod.)
 06 103109 Fig. 3 C
 06 104001 Fig. 4
 06 105012 Fig. 5
 06 107008 Fig. 7
 06 107011 Fig. 7 C
 06 108001 Fig. 8

08 11.5

10 06 108000



Handwritten signature and text in Thai script, including the name 'ดร. หง' and other characters.

44
 Otologie
 Otology
 Otologie
 Otologia
 Otologia

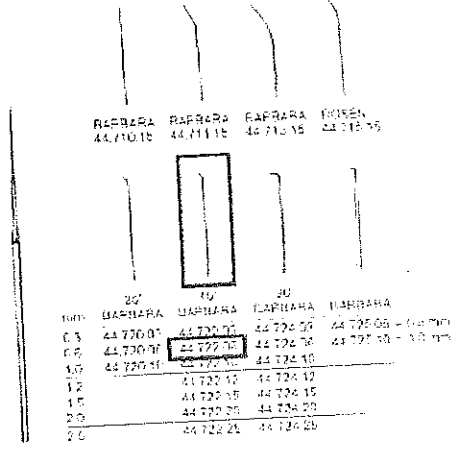
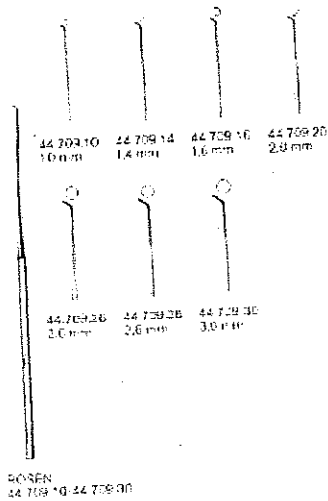
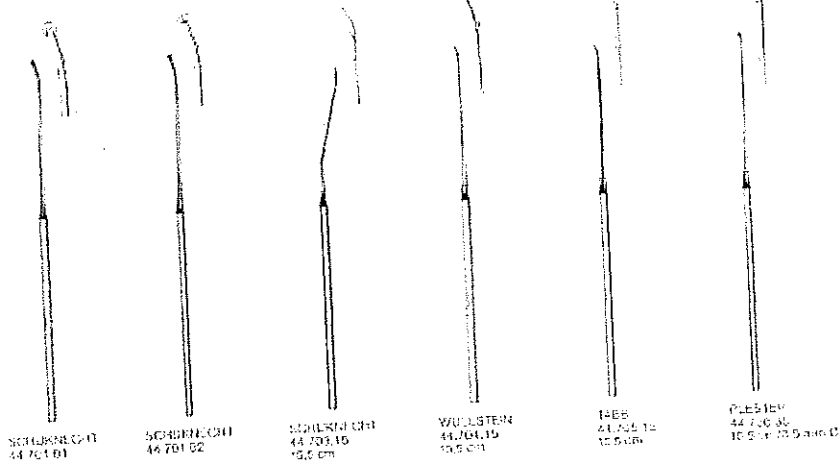

44 710 15-44 709 10 44 711 10



Handwritten signature and text in Thai script.

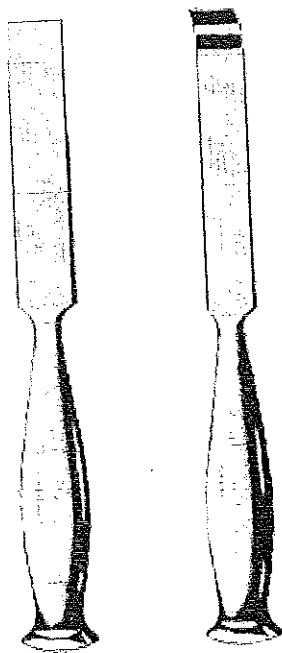

1.7

mm	SMITH-PE
7	32.634.06
9	32.634.09
13	32.634.13
16	32.634.16
19	32.634.19
25	32.634.25
32	32.634.32
20 cm	20 cm

132 32.634.06



Prems
Prems
Prems

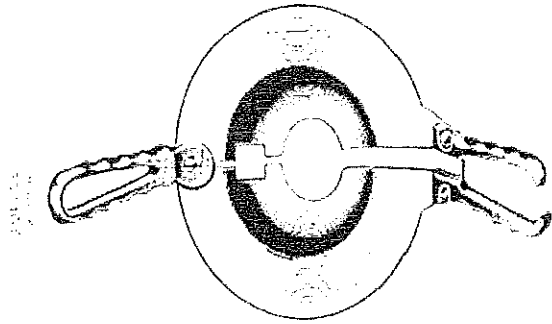

[Grab your reader's attention with

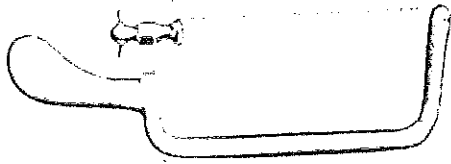

330000
330000
330000



330000
330000
330000

dia 10.1.1

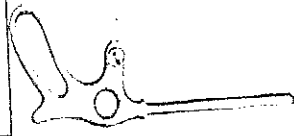

330000
330000
330000

dia 10.1.1.2



330000
330000
330000

Amputation, Finger
Amputation, Fingers
Amputation, doigts
Amputation, dedos
Amputazione, dita

33



Handwritten signature and notes:
 ၇၀၀၀၀၀
 ၇၀၀၀၀၀
 ၇၀၀၀၀၀



КЕЛДИМ
10 см 220 г
20 см 250 г

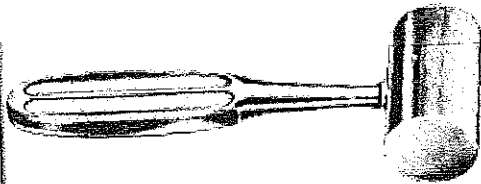

КЕЛДИМ
10 см 220 г
20 см 250 г

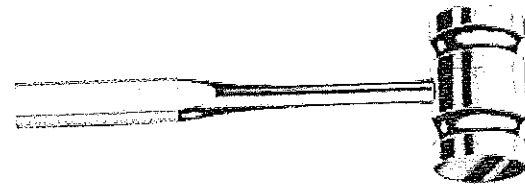

3
4001
3001
2001
2001
2001
2001

1.10



КЕЛДИМ
10 см 220 г
20 см 250 г



КЕЛДИМ
10 см 220 г
20 см 250 г

Hammer
Bono hammers and nails
Martillos
Martillos y clavos
Martelli

32



Arms Ministry
Armed Forces
[Signature]

56
 Thorax
 Thorax
 Thorax
 Törax
 Torace

Roberts & Co.
 E. B. Shears
 Caspary & Co.
 Caspary & Co.
 Caspary & Co.



65 102 23
 23 cm

249 52 102 23

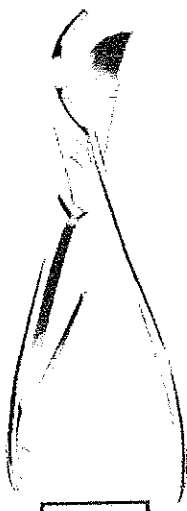

66 108 27
 27 cm



67 112 27
 27 cm

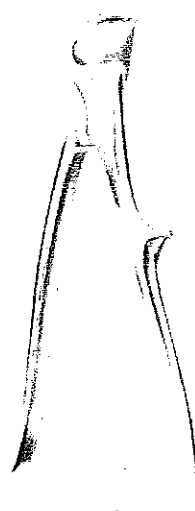

68 117
 26 117 27
 27 cm

2.1
 ข้อ ๔ หน้าตัดใหญ่

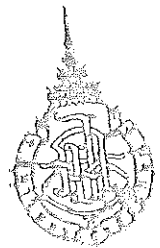

นาย อดิศักดิ์
 วิชาเอก
 อธิการบดี
 จุฬาลงกรณ์มหาวิทยาลัย

33
 Amputation, Finger
 Amputation, Fingers
 Amputation, digits
 Amputación, dedos
 Amputazione, dita

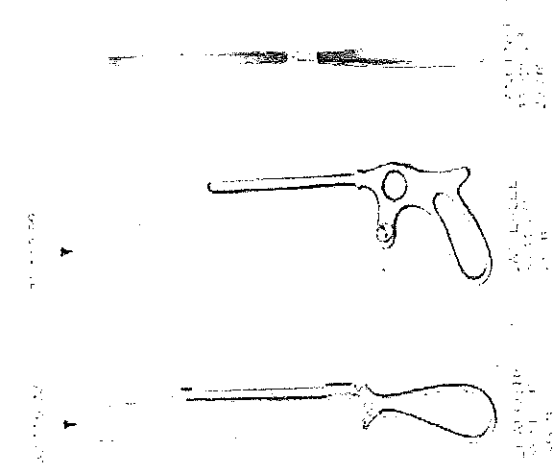

Grab your reader's attention with

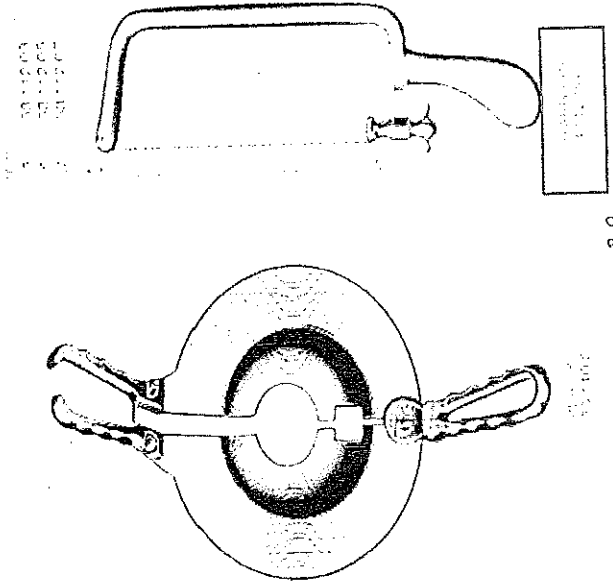

2.2
 ข้อ X ผิดตัดใหญ่



ศาสตราจารย์
 นพ. อภิชาติ อภิสิทธิ์

2. เครื่องเลื่อยกะโหลกศีรษะ จำนวน 3 เครื่อง

- 2.1 ตัวเครื่องทำด้วยอุปกรณ์ที่ทนทานและแข็งแรง
- 2.2 ตัวเลื่อยมีสายไฟยาวไม่น้อยกว่า 10 ฟุต เพื่อสะดวกต่อการปฏิบัติงานจริง
- 2.3 มีรอบความเร็วไม่น้อยกว่า 28,000 CPM
- 2.4 สวิตช์เปิด-ปิด อยู่ในตำแหน่งที่ป้องกันการตกกระแทก
- 2.5 วัสดุที่ใช้ป้องกันความร้อนและช่วยลดเสียง
- 2.6 ตัวเครื่องมีน้ำหนักไม่น้อยกว่า 1.81 Kg
- 2.7 ลักษณะของใบเลื่อยมี 2 ด้าน ด้านใหญ่ใช้สำหรับเลื่อยกะโหลกศีรษะและด้านตรงข้ามขนาดเล็กใช้สำหรับตัดกระดูกอื่นๆ
- 2.8 รับประกันการใช้งานตัวเครื่อง ระยะเวลา 1 ปี

8. กำหนดส่งมอบพัสดุภายใน 120 วัน นับถัดจากวันลงนามในสัญญา

9. ระยะเวลาประกัน

- 9.1 รายการชุดผ่าตัดเล็กและชุดผ่าตัดใหญ่รับประกันสินค้า 3 ปี (กรณีเสียหายหรือชำรุดจากการใช้งาน)
 - ระยะเวลาแก้ไขซ่อมแซม ให้ผู้ขายนำอุปกรณ์ชิ้นใหม่มาเปลี่ยนให้หลังจากที่ทางมหาลัยแจ้งไปภายใน 90 วัน (เฉพาะชุดผ่าตัดเล็กและชุดผ่าตัดใหญ่)
- 9.3 รายการที่ 2 เครื่องเลื่อยกะโหลกศีรษะรับประกันการใช้งาน ระยะเวลา 1 ปี
 - ระยะเวลาแก้ไขซ่อมแซมให้ติดตั้งเดิมภายใน 60 วัน

10. หลักเกณฑ์การพิจารณาคัดเลือกข้อเสนอ พิจารณาราคาต่อรายการ

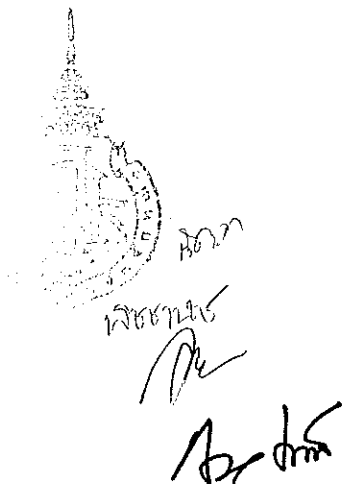

หจก
วิษณุ
Ab dm

ก๊อตช่างเครื่องเต็ลยกระโหลกศรีษะ

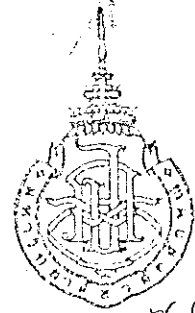
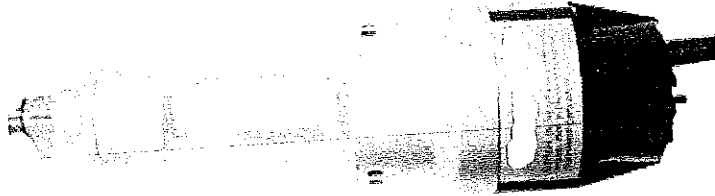

พจนานะ วัฒนพร
วิชา อักษรศิลป์

[Handwritten signature]

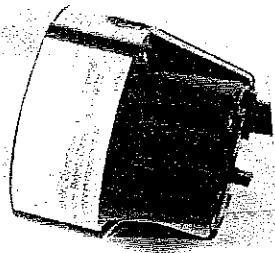
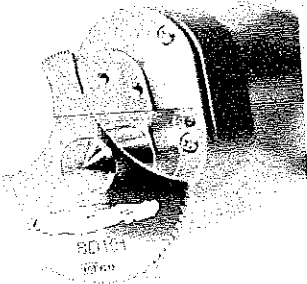

1.



2.



3.



4.

11. อื่น ๆ

11.1 เงื่อนไขการตรวจรับพัสดุ

1. ผู้ขายต้องจัดหาผู้ชำนาญการและจัดเตรียมเครื่องมือ วัสดุอุปกรณ์ สารเคมี และอื่น ๆ เพื่อใช้ในการสาธิต และทดสอบการทำงานของเครื่องตามที่กำหนดไว้ในคุณลักษณะเฉพาะ โดย มหาวิทยาลัยวลัยลักษณ์ไม่ต้องจัดหาเพิ่มเติม และผู้ขายจะต้องเป็นผู้รับผิดชอบค่าใช้จ่ายเองทั้งหมด
2. เกณฑ์การตัดสินเมื่อตรวจสอบแล้วเป็นไปตามกฎเกณฑ์ที่กำหนดทุกรายการ จึงถือว่าผ่านการตรวจรับ

11.2 เงื่อนไขทั่วไป

- 1) ครุภัณฑ์และอุปกรณ์ทุกชิ้น ต้องเป็นผลิตภัณฑ์ใหม่ที่ไม่ผ่านการใช้งานมาก่อนและเป็นของแท้จากผู้ผลิต ไม่ได้มีการถอดหรือใส่ชิ้นส่วนใดชิ้นส่วนหนึ่งเข้าไป
 - 2) ในการส่งมอบครุภัณฑ์ หากมีการชำรุดบกพร่องเสียหายหรือมีคุณสมบัติไม่เป็นไปตามที่ได้ระบุไว้ ให้ผู้ขายเปลี่ยนเครื่องใหม่ให้กับมหาวิทยาลัยโดยไม่มีข้อโต้แย้งใด ๆ
 - 3) ผู้ขายต้องจัดให้มีการสาธิตและสอนการใช้งานพร้อมทั้งการบำรุงรักษาที่ถูกต้องให้แก่พนักงานมหาวิทยาลัยวลัยลักษณ์ที่เกี่ยวข้องจนสามารถใช้งานได้
 - 4) รายการที่ 2 เครื่องเลื่อยกะโหลกศรีษะผู้ขายจะต้องมีขั้นตอนการใช้งานและบำรุงรักษา ทั้งภาษาไทยและภาษาอังกฤษฉบับย่ออย่างละ 1 เล่ม/เครื่อง (เคลือบพลาสติก)
 - 5) รายการที่ 2 เครื่องเลื่อยกะโหลกศรีษะใช้กับไฟฟ้า 220 โวลต์และมาตรฐานไฟฟ้า มอก.
12. มหาวิทยาลัยวลัยลักษณ์ขอสงวนสิทธิ์การลงนามในสัญญาต่อเมื่อได้รับการจัดสรรงบประมาณจากรัฐบาลประจำปีงบประมาณ พ.ศ.2563 เรียบร้อยแล้ว

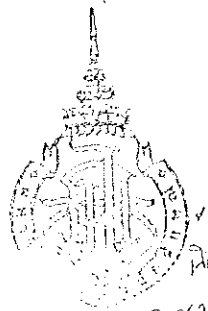

ศาสตราจารย์
วิเชนทร์
[Signature]

[Signature]